

Dell Latitude E5440/E5540

Informacije o postavljanju i značajkama

O upozorenjima

 **UPOZORENJE:** UPOZORENJE označava moguće oštećenje imovine, tjelesne ozljede ili smrt.

E5440 — Pogled s prednje, stražnje strane i osnovni prikaz računala

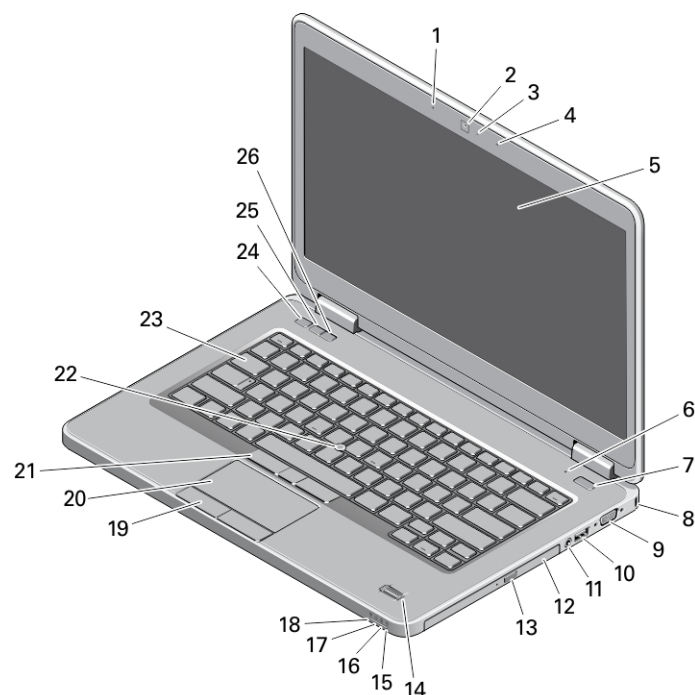

Slika 1. Pogled s prednje strane

- | | |
|--|---|
| 1. raspored mikrofona (opcija) | 11. audio priključak |
| 2. kamera | 12. optički pogon |
| 3. svjetlo statusa kamere (opcionalno) | 13. gumb za otvaranje optičkog pogona |
| 4. raspored mikrofona (opcija) | 14. čitač otisaka prstiju (opcija) |
| 5. zaslون | 15. svjetla statusa tvrdog pogona |
| 6. mikrofون (standardno) | 16. svjetlo statusa baterije |
| 7. gumb za uključivanje/isključivanje | 17. svjetlo statusa napajanja |
| 8. utor za sigurnosnu blokadu | 18. svjetlo statusa bežične veze |
| 9. VGA priključak | 19. gumbi podloge osjetljive na dodir (2) |
| 10. USB 3.0 priključak | 20. podloga osjetljiva na dodir |



Regulativni model: P44G/P35F
Regulativna vrsta: P44G001/P35F001
2013 - 08

- 21. gumbi pokazivačkog stapića (3) (opcija)
- 22. trackstick (opcionalno)
- 23. tipkovnicu
- 24. gumb za isključivanje zvuka

- 25. gumb za smanjivanje glasnoće
- 26. gumb za pojačavanje glasnoće

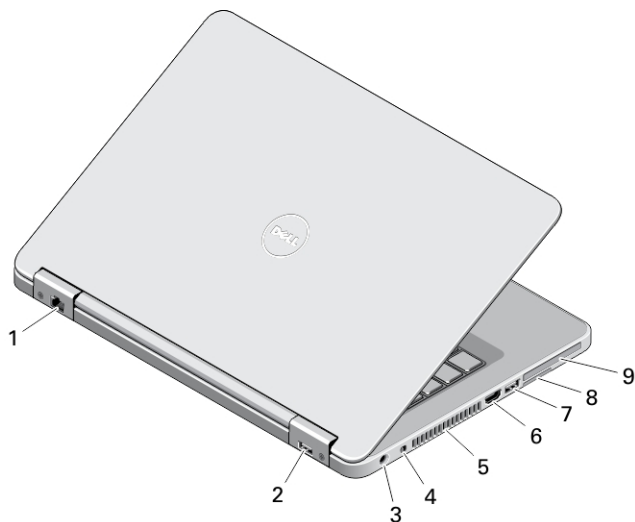

Slika 2. Pogled sa stražnje strane

- 1. mrežni priključak
- 2. USB 2.0 priključak
- 3. priključak za napajanje
- 4. prekidač za bežičnu vezu
- 5. ventilacijski otvori
- 6. HDMI priključak
- 7. USB 3.0 priključak
- 8. utor za SD karticu
- 9. Utor za ExpressCard ili smart karticu (opcija)

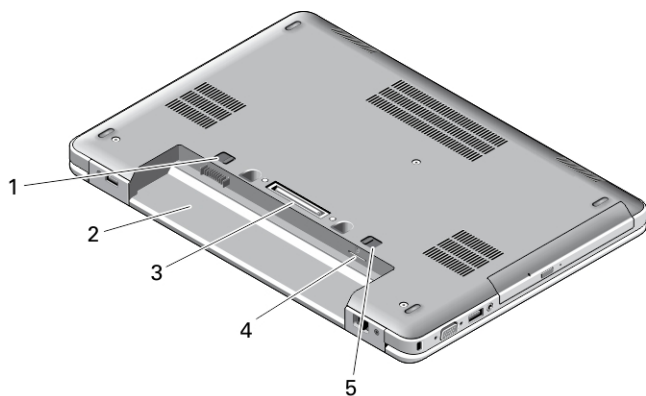

Slika 3. Osnovni prikaz

- 1. zasun za bateriju
- 2. utor za bateriju
- 3. priključak za spajanje
- 4. utor za SIM karticu (opcionalno)
- 5. zasun za bateriju

E5540 — Pogled s prednje, stražnje strane i osnovni prikaz računala

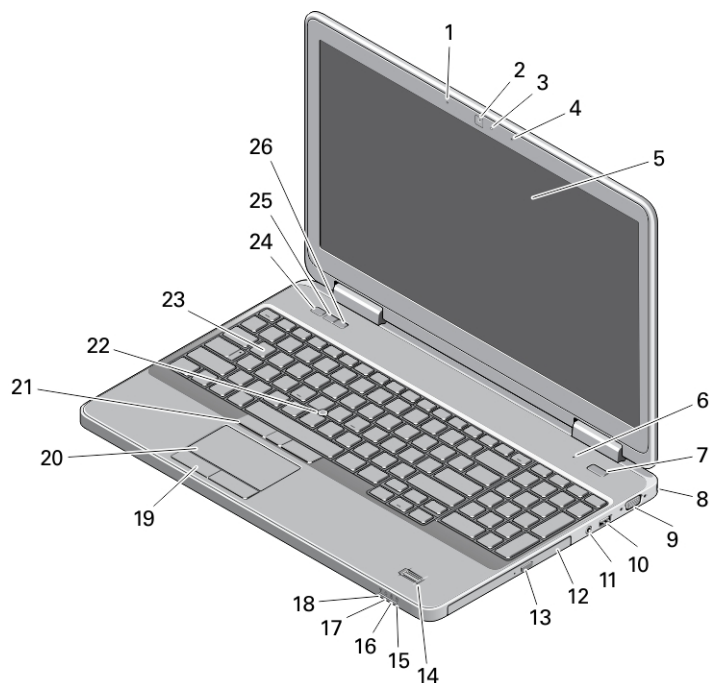

Slika 4. Pogled s prednje strane

- | | |
|---------------------------------------|---|
| 1. raspored mikrofona (opcija) | 15. svjetla statusa tvrdog pogona |
| 2. kamera | 16. svjetlo statusa baterije |
| 3. svjetlo statusa kamere (opcija) | 17. svjetlo statusa napajanja |
| 4. raspored mikrofona (opcija) | 18. svjetlo statusa bežične veze |
| 5. zaslon | 19. gumbi podloge osjetljive na dodir (2) |
| 6. mikrophon (standardno) | 20. podloga osjetljiva na dodir |
| 7. gumb za uključivanje/isključivanje | 21. gumbi pokazivačkog stapića (3) (opcija) |
| 8. utor za sigurnosnu blokadu | 22. trackstick (opcija) |
| 9. VGA priključak | 23. tipkovnicu |
| 10. USB 2.0 priključak | 24. gumb za isključivanje zvuka |
| 11. audio priključak | 25. gumb za smanjivanje glasnoće |
| 12. optički pogon | 26. gumb za pojačavanje glasnoće |
| 13. gumb za otvaranje optičkog pogona | |
| 14. čitač otisaka prstiju (opcija) | |

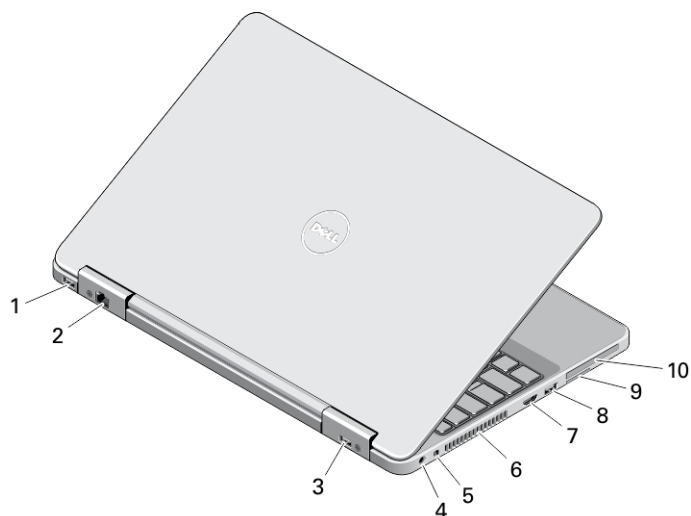

Slika 5. Pogled sa stražnje strane

- | | |
|-----------------------------|--|
| 1. USB 3.0 priključak | 7. HDMI priključak |
| 2. mrežni priključak | 8. USB 3.0 priključak |
| 3. USB 2.0 priključak | 9. utor za SD karticu |
| 4. priključak za napajanje | 10. Utor za ExpressCard ili smart karticu (opcija) |
| 5. prekidač za bežičnu vezu | |
| 6. ventilacijski otvori | |

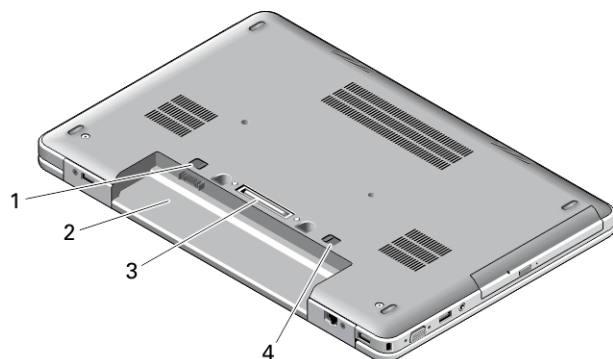



Slika 6. Osnovni prikaz

1. zasun za bateriju
2. utor za bateriju
3. priključak za spajanje
4. zasun za bateriju

! **UPOZORENJE:** Nemojte blokirati ventilacijske otvore, gurati u njih predmete ili dopustiti da se u njima nagomila prašina. Uključeno računalo Dell ne odlažite na slabo ventiliranim mjestima, primjerice u kovčegu. Ograničen protok zraka može oštetiti računalo ili dovesti do požara. Zagrijano računalo uključuje ventilator. Buka od ventilatora je uobičajena i ne ukazuje na problem s ventilatorom ili računalom.

Brzo postavljanje

 **UPOZORENJE:** Prije nego što započnete bilo koji postupak u ovom odjeljku, pročitajte sigurnosne upute koje ste dobili s računalom. Za dodatne informacije o najboljim sigurnosnim postupcima pogledajte www.dell.com/regulatory_compliance

 **UPOZORENJE:** AC adapter može se upotrebljavati s različitim utičnicama širom svijeta. Međutim, u različitim državama upotrebljavaju se različiti priključci i električni razdjelnici. Upotreba kabela koji nije kompatibilan ili neispravno priključivanje kabela na produžni kabel ili utičnicu mogu prouzročiti požar ili oštećenje opreme.

 **OPREZ:** Prilikom isključivanja kabela AC adaptera iz računala uhvatite priključak, a ne sam kabel, i povucite ga čvrsto no nježno kako biste izbjegli oštećivanje kabela. Pri motanju kabela AC adaptera pazite da slijedite kut priključka na AC adapteru kako biste izbjegli oštećivanje kabela.

 **NAPOMENA:** Neki uređaji možda neće biti uključeni ako ih niste naručili.

1. AC adapter uključite u priključak AC adaptera na računalu i u zidnu utičnicu.

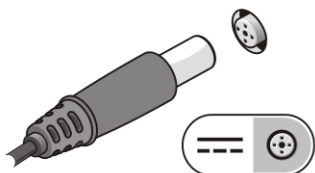

Slika 7. AC adapter

2. Priključite mrežni kabel (opcionalno).

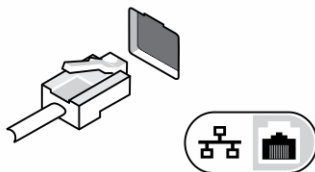

Slika 8. Mrežni priključak

3. Priključite USB uređaje, kao što su miš ili tipkovnica (opcionalno).

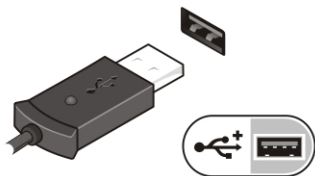

Slika 9. USB priključak



4. Otvorite zaslon računala i pritisnite gumb za uključivanje/isključivanje kako biste uključili računalu.



Slika 10. Gumb za uključivanje/isključivanje

-  **NAPOMENA:** Preporučujemo da uključite i isključite računalo barem jedanput prije nego što instalirate bilo kakve kartice ili priključite računalo na priključni uređaj ili druge vanjske uređaje, kao što je pisač.

Specifikacije

-  **NAPOMENA:** Ponude se mogu razlikovati po regijama. Sljedeće specifikacije obuhvaćaju samo ono što se prema zakonu mora isporučiti s vašim računalom. Za opširnije specifikacije vašeg računala idite u odjeljak **Specifikacije** u **Vlasničkom priručniku** koji je dostupan na stranici podrške na dell.com/support. Za više informacija o konfiguraciji vašeg računala idite na **Pomoć i podrška** u operacijskom sustavu Windows i odaberite opciju za prikaz informacija o vašem računalu.
-  **NAPOMENA:** Potreban je 64-bitni operacijski sustav za podršku sustava s 2 GB ili većom grafikom i memorijom sustava. Značajna količina memorije sustava može se koristiti za podršku grafike, ovisno o veličini memorije sustava, operacijskom sustavu i drugim čimbenicima. Upravljački program za 64-bitne diskretne grafičke kartice mogu se preuzeti s dell.com/support.

Napajanje

| | |
|----------------------------|----------------------------------|
| AC adapter | 65 W i 90 W |
| Ulazni napon | od 100 VAC do 240 VAC |
| Baterija na matičnoj ploči | Litij-ionska baterija 3 V CR2032 |

Fizički

| | Dodir | Bez dodira | |
|----------------|--------------------------------|--------------------------------|------------------------|
| Visina (E5440) | Prednja – 27,70 mm (1,09 inča) | Prednja – 25,20 mm (0,99 inča) | |
| | Prednja – 32,20 mm (1,27 inča) | Prednja – 28,65 mm (1,13 inča) | |
| Visina (E5540) | Prednja – 28,25 mm (1,11 inča) | Prednja – 26,00 mm (1,02 inča) | |
| | Prednja – 33,60 mm (1,32 inča) | Prednja – 29,70 mm (1,17 inča) | |
| Širina | | | |
| | E5440 | 338,00 mm (13,31 inča) | 338,00 mm (13,31 inča) |
| | E5540 | 379,00 mm (14,92 inča) | 379,00 mm (14,92 inča) |
| Dubina | | | |
| | E5440 | 235,00 mm (9,25 inča) | 235,00 mm (9,25 inča) |

| Fizički | | |
|--------------------|--------------------------------------|-----------------------|
| E5540 | 250,50 mm (9,86 inča) | 250,50 mm (9,86 inča) |
| Težina (minimalno) | | |
| E5440 | 1,99 kg (4,40 lb) | |
| E5540 | 2,42 kg (5,35 lb) | |
| Okruženje | | |
| Radna temperatura | od 0 °C do 35 °C (od 32 °F do 95 °F) | |

Information para NOM (únicamente para México)

Sljedeće informacije pružene o uređaju opisanom u ovom dokumentu u skladnosti su s zahtjevima službenih meksičkih normi (NOM).

| | |
|-------------------------|-------------------|
| Voltaje de alimentación | 100 VAC – 240 VAC |
| Frecuencia | 50 Hz – 60 Hz |
| Consumo eléctrico | 1.7 A |
| Voltaje de salida | 19,50 V de CC |
| Intensidad de salida | 3,34 A /4,62 A |

Traženje dodatnih informacija i resursa

Pogledajte sigurnosne i regulatorne dokumente koji su isporučeni s vašim računalom i web-mjesto za usklađenost sa zakonskim odredbama na www.dell.com/regulatory_compliance za dodatne informacije o sljedećem:

- Najbolji načini zaštite
- Pravna certifikacija
- Ergonomija

Pogledajte www.dell.com za dodatne informacije o sljedećem:

- Jamstvo
- Uvjeti i odredbe (samo za SAD)
- Licencni ugovor s krajnjim korisnikom (EULA)

Dodatne informacije o vašem proizvodu dostupne su na www.dell.com/support/manuals

© 2013 Dell Inc.

Zaštitni znakovi korišteni u ovom tekstu: Dell™, logotip DELL, Dell Precision™, Precision ON™, ExpressCharge™, Latitude™, Latitude ON™, OptiPlex™, Vostro™ i Wi-Fi Catcher™ su zaštitni znakovi tvrtke Dell Inc. Intel®, Pentium®, Xeon®, Core™, Atom™, Centrino® i Celeron® su registrirani zaštitni znakovi ili zaštitni znakovi tvrtke Intel Corporation u SAD i drugim zemljama. AMD® je registrirani zaštitni znak, a AMD Opteron™, AMD Phenom™, AMD Sempron™, AMD Athlon™, ATI Radeon™ i ATI FirePro™ su zaštitni znakovi tvrtke Advanced Micro Devices, Inc. Microsoft®, Windows®, MS-DOS®, Windows Vista®, gumb za pokretanje Windows Vista i Office Outlook® su zaštitni znakovi ili registrirani zaštitni znakovi tvrtke Microsoft Corporation u Sjedinjenim Američkim Državama i/ili drugim zemljama. Blu-ray Disc™ je zaštitni znak u vlasništvu tvrtke Blu-ray Disc Association (BDA) i licenciran je za korištenje na diskovima i sviračima. Znak riječi Bluetooth® je registrirani zaštitni znak i u vlasništvu je tvrtke Bluetooth® SIG, Inc. i bilo kakvo korištenje te marke od strane tvrtke Dell Inc. je licencirano. Wi-Fi® je registrirani zaštitni znak tvrtke Wireless Ethernet Compatibility Alliance, Inc.